



**Блок управления фильтрацией и
температурой воды**

БАРРАКУДА- 1



Содержание

1. Общие положения	3
2. Технические характеристики и назначение прибора	3
3. Лицевая панель прибора	4
4. Схема подключения прибора	4
5. Установка датчика температуры	6
6. Первое включение	7
7. Программирование.....	7
8. Режим работы Wi-Fi.....	14
9. Информационные сообщения на дисплее	16
10. Комплект поставки.....	16
11. Гарантийные условия	16
12. Изготовитель	18

1. Общие положения

Инструкция по монтажу и эксплуатации блока управления БАРРАКУДА-1.

Прибор предназначен для автоматического управления насосом фильтровальной установки и температурой воды плавательного бассейна, с защитой по току и напряжению.

2. Технические характеристики назначение прибора

Габариты:	90x70x55 мм
Размещение:	DIN-рейка EN60715
Управление:	энкодер (параметры/установка), дисплей
Напряжение в сети:	220В 50 Гц (допустимые отклонения 30%)
Потребляемая мощность:	5 Вт
Температура эксплуатации:	от 5 до 45 С _о
Подключаемая нагрузка:	не более 8 А суммарной нагрузки

3. Лицевая панель прибора

Рис. 1. Лицевая панель прибора

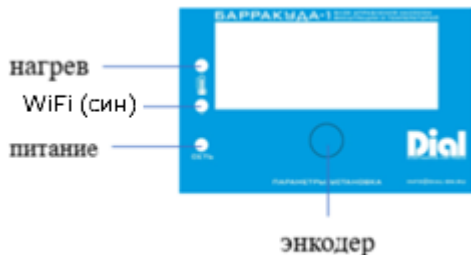

4. Схема подключения прибора

Рис. 2. Схема подключения прибора

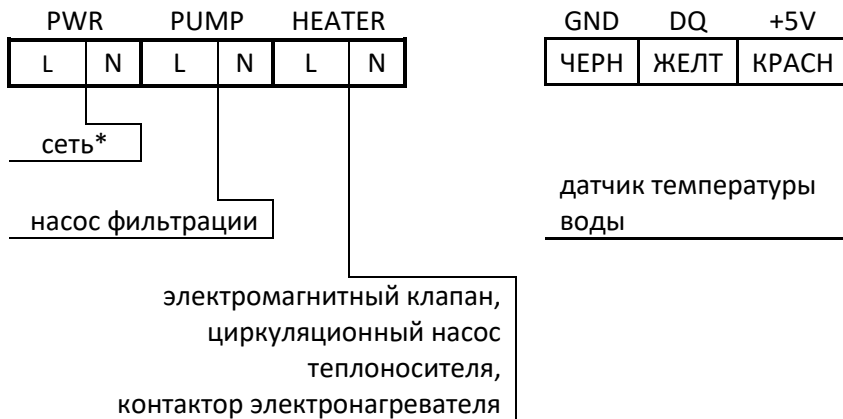

*подключение в сеть:

- Подвод 220V 1N AC 50\60 Гц,
- Кабель для подключения 1,5 мм²,
- Установка автомата защиты и УЗО с током защиты 30А обязательно.

Внимание: при подключении нагрузки свыше указанной следует использовать контактор(ы).

4.1 Типовая схема подключения системы фильтрации с теплообменником

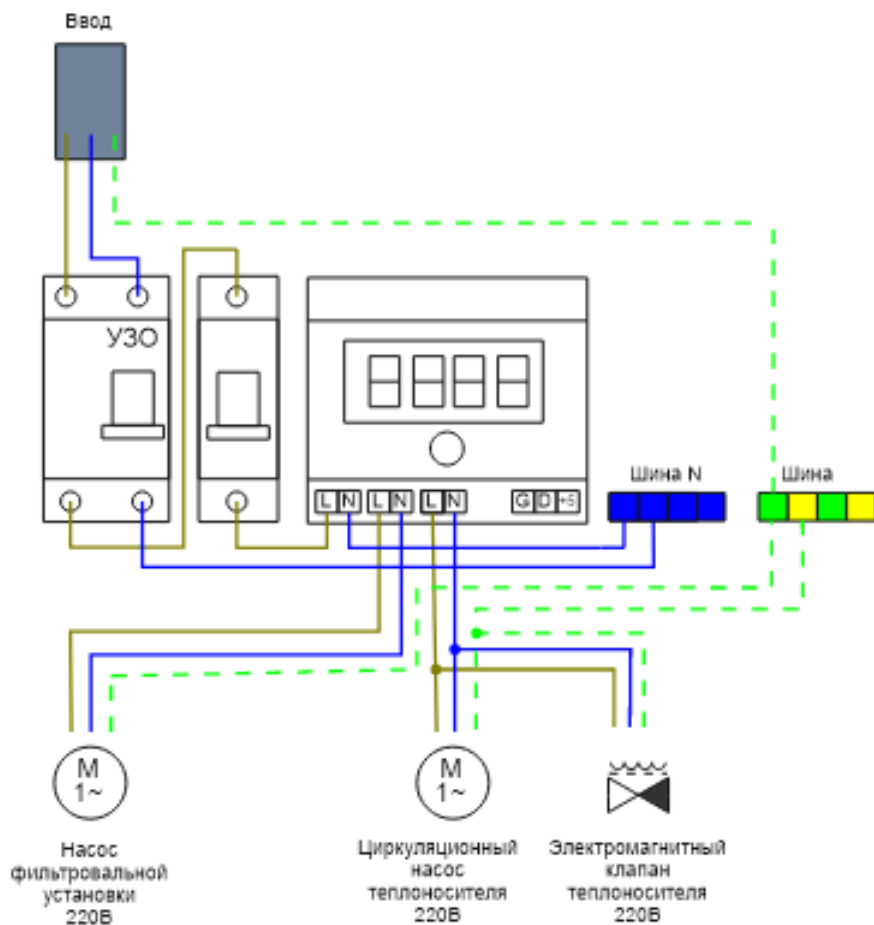

4.2 Типовая схема подключения системы фильтрации с электро-нагревателем

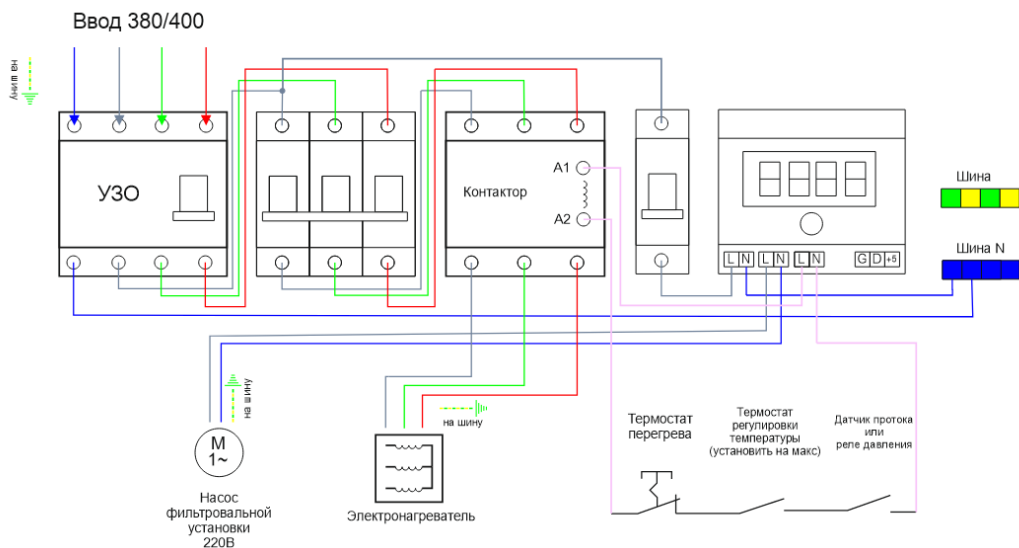

5. Установка датчика температуры

Датчик устанавливается в гильзу с гермовводом резьбой $\frac{1}{2}$ ".

При подключённом датчике температуры отключение нагрева происходит за 5 минут до окончания цикла фильтрации. Это время необходимо теплообменнику охладить контур теплоносителя.

6. Первое включение

После проведения всех необходимых подключений и установки датчиков подайте напряжение на прибор.

На экране попеременно отображается:

Рис. 3. Основной режим работы

1. температура воды

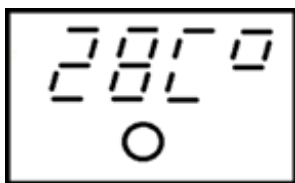

2. напряжение сети

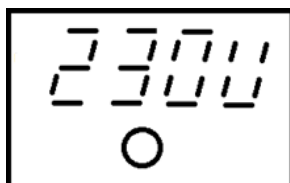

3. ток потребления насоса фильтрации

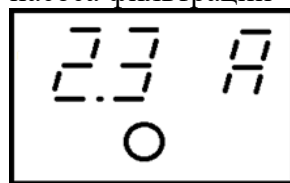

Насос должен быть заполнен водой.

7. Программирование

Программирование происходит нажатием и вращением энкодера.

Режимы:

- **Основной** режим работы (см. п. 7.1);
- **Автонастройка**, включается при нажатии на энкодер 5-10 сек. (см. п. 7.2); (через 5-10 секунд нажатия, ручку необходимо отпустить)
- **Сервисное меню**, включается при нажатии на энкодер -15 сек. (см. п. 7.3).

7.1 Основной режим работы:

Вращением энкодера осуществляется изменение значение температуры.

Рис. 4. Пример значения температуры

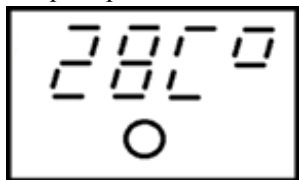

В режиме изменения значения температуры коротким нажатием на энкодер осуществляется переход в режим пропорциональной настройки цикла фильтрации.

Вращением энкодера устанавливается длительность (в часах) работы насоса (первое числовое значение), время работы насоса (второе числовое значение) определяется автоматически в зависимости от настройки продолжительности цикла фильтрации (см. пп. 7.3.1).

Рис. 5. Режим пропорций цикла

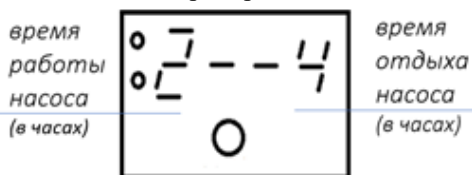

где: 2 часа работает 4 отдыхает (2+4=6 Нг)

Пример: значение 6 - - 0 соответствует круглосуточной работе насоса.

Изменения пропорций цикла вступают в силу с момента сохранения прибором установленных параметров (бездействие 5 сек.):

А. при изменении параметра в большую сторону, работа насоса продолжится до сохранённого значения;

Б. при изменении параметра в меньшую сторону, работа насоса прекратится (если насос фактически отработал установленное время).

Включение «нагрева» происходит только при работе насоса фильтрации, через 2 минуты после его включения. Выключение «нагрева» происходит за 3 минуты до окончания работы насоса фильтрации.

Во время «отдыха» насоса на дисплее появляется надпись «SLEEP»

7.2 Автонастройка (нажатие на энкодер 3-6 сек.)

Автоматическая настройка прибора необходима для считывания и запоминания прибором рабочих характеристик насоса.

После старта автоматической настройки, на дисплее будет мигать текущее значение потребления тока насосом, это займет 15-20 сек. После удачной настройки на дисплее появится надпись «ASET» и настроенное значение тока.

При неудачной попытке автонастройки на дисплее выведется надпись АЕгг и настроенное значение тока.

Рис. 6. Некорректная автонастройка

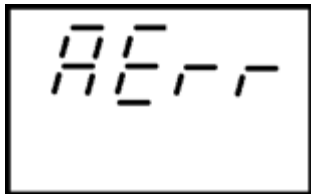

Для корректной работы автоматической настройки необходимо соблюдения несколько условий:

1. Корректное напряжение питающей сети не менее 210В, не более 240 В. (при отклонии - UErr),
2. Насос заполнен водой и работает в штатном режиме,
3. Потребление тока насосом стабильно, колебания не более 0,3А и ток больше 1А. При отклонии - AErr.

7.3 Сервисное меню (нажатие на энкодер 15 сек.)

Переход по пунктам меню осуществляется коротким нажатием на энкодер, установка значений – вращением.

Данные сохраняются автоматически после нескольких секунд бездействия.

7.3.1 Установка продолжительности цикла водообмена (в часах)
Установка продолжительности общего цикла фильтрации от 2-х до 9 часов.

Пример:

6 Hr – общий цикл 6 часов.

9 Hr – общий цикл 9 часов.

7.3.2 Установка «рабочего» значения тока потребления насоса фильтрации.

Задается значение потребления тока насоса фильтрации от 1А до 9,9А. OFF (на дисплее) – защита отключена.

После изменения данного параметра с «OFF», дождитесь выхода из меню и перезапустите прибор, для корректной работы защиты. Далее при изменении значения перезагрузка не требуется.

Не подключайте неисправные насосы с нарушением целостности обмоток. Защита в таких случаях может быть не эффективна и в некоторых случаях вывести прибор из строя.

7.3.3 Установка % отклонения от заданного тока «Ad»

Ввод значения процента отклонения от заданного тока для защиты насоса от внештатных режимов.

Рис. 7. % установленного отклонения тока

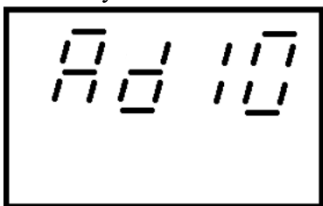

Например, если ток насоса выставлен 2А, а процент отклонения 10, то при отклонении больше чем на 0,2А в большую или меньшую сторону насос фильтрации отключится.

7.3.4 Установка % отклонения входного напряжения «Ud»

Рис. 8. % установленного входного напряжения

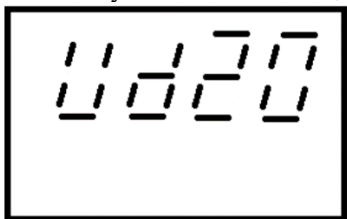

Ввод значения процента отклонения от входного напряжения, для защиты оборудования бассейна от повышенного\пониженного значения сети. Нормальным значением считается 220В.

Например, если установлено 10 (%), то прибор выключит насос фильтрации при значении сети больше чем 242В и меньше чем 198В. При этом на дисплее будет отображаться действующее значение напряжения. Как только оно придет в норму прибор включит насос.

Рекомендуемое значение 10 (%) – установлено производителем по умолчанию.

7.3.5 Калибровка действующего напряжения.

Прибор откалиброван на предприятии изготовителе. Возможна корректировка показания входного напряжения.

7.3.6 Установка режима приоритета работы «по температуре».

Выключение насоса фильтрации по достижению заданной температуры:

- Значение **F1-0 (установлено по умолчанию)** – насос работает в соответствии с установленным значением пропорциональной настройки цикла фильтрации. См. 7.1.

Рис. 9. Приоритет работы «по температуре» выключен

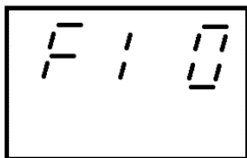

- Значение **F1-1** – насос продолжит работу до момента достижения заданного значения температуры.

7.3.6 Количество пробных попыток запуска насоса при срабатывании защиты сухого хода «F3».

По умолчанию – 10.

7.3.7 Настройки Wi-Fi

- | | |
|------|---|
| F4 0 | WiFi отключен. |
| F4 1 | WiFi включен, подключен к ранее сохраненной точке доступа. |
| F4 2 | Включена точка доступа, для ввода имени сети, пароля, идентификатора пользователя telegram. |
| F4 3 | WiFi отключен, удаление ранее сохраненных данных (Имя сети, пароль, идентификатор пользователя telegram). |

7.4 Краткое описание программирования

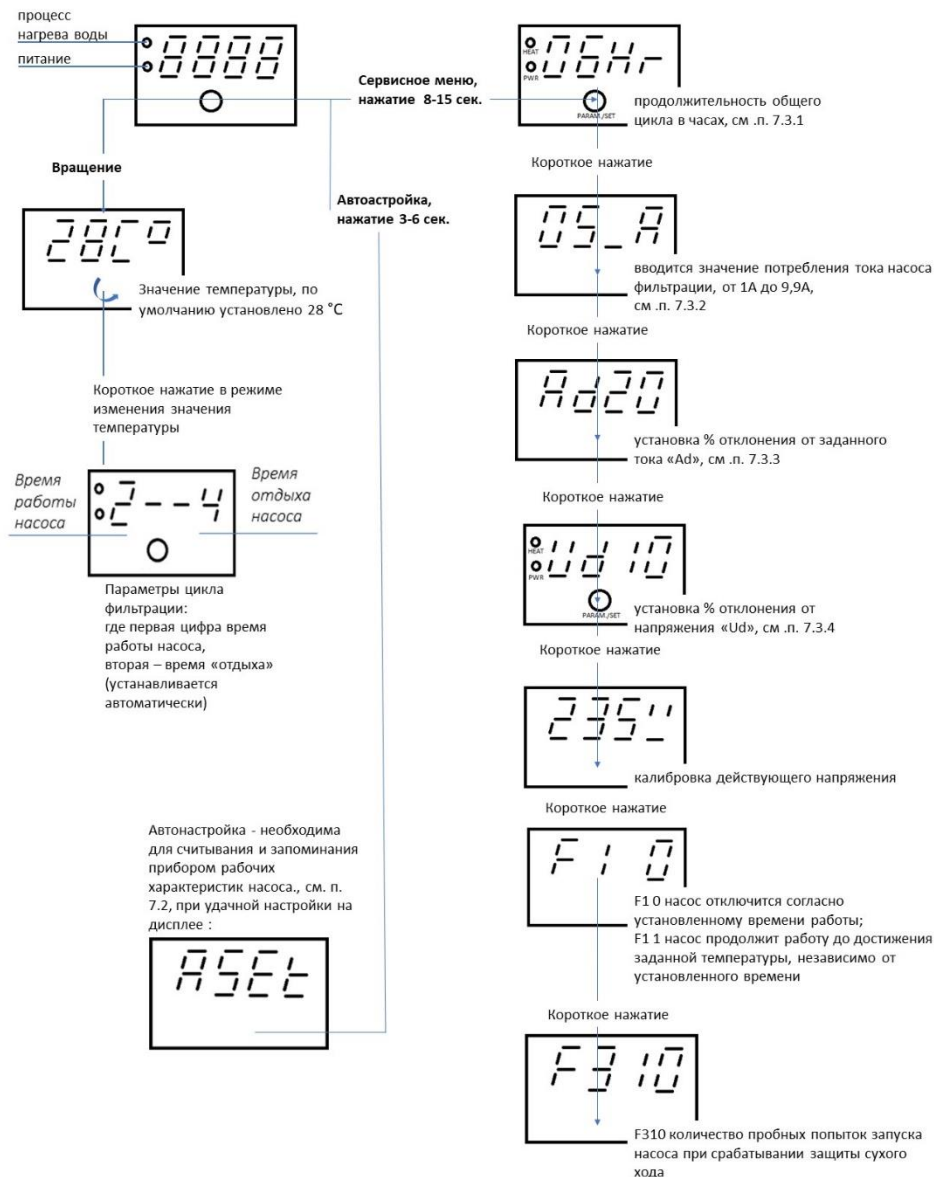

8. Режим работы WiFi

- F4 0 WiFi отключен.
- F4 1 WiFi включен, подключен к ранее сохраненной точке доступа.
- F4 2 Включена точка доступа, для ввода имени сети, пароля, идентификатора пользователя telegram.
- F4 3 WiFi отключен, удаление ранее сохраненных данных (Имя сети, пароль, идентификатор пользователя telegram).

Прибор имеет возможность удаленного мониторинга параметров и изменения уставок через мессенджер Телеграм (telegram.org)

Для начала использования необходимо:



Установить приложение Телеграм.



Найти в поисковой строке Телеграм бота с именем dial-sw.ru
Нажать кнопку «старт», в открывшемся окне.

Нажать кнопку «меню» в выпадающем списке выбрать «Узнать свой user id»
Скопировать или записать полученные цифры – это ваш идентификатор пользователя телеграм.

1. Включить прибор в сеть
2. Длительным нажатием на энкодер войти в сервисное меню.
3. Короткими нажатиями выбрать пункт F4
4. Установить значение 2 (F4 2)
5. Прибор в течение 10 перезапуститься



1. Включить WiFi на телефоне (ноутбуке, планшете и т.д.)
2. Подключиться к сети «DIAL Wi-Fi SET»
3. Ввести в адресной строке браузера адрес 192.168.1.1

На открывшейся странице:

1. Выбрать сеть WiFi к которой будет подключен прибор.
 2. Ввести пароль сети.
 3. Ввести user id, идентификатор пользователя телеграм, ранее полученный от бота.
 4. Нажать кнопку «Подключиться», прибор перезагрузится и произведет подключение к выбранной сети. При успешном подключении на лицевой панели загорится синий светодиод wifi.
- Далее при вызове меню «Все мои устройства», отобразится прибор.

9. Информационные сообщения на дисплее

	<p>Насос находится в режиме отдыха. Для сброса нажмите на энкодер.</p>
	<p>Защита по сухому ходу. Срабатывает при отклонении тока насоса как в большую, так и меньшую сторону. Параметр Ad. (7.3.3)</p>
	<p>Защита от перегрузки. Срабатывает при двукратном превышении тока насоса. Параметр A. (7.3.2)</p>
<p>мигает</p>	<p>Защита по напряжению. Срабатывает при отклонении питающего напряжения. Параметр Ud. (7.3.4)</p>

10. Комплект поставки

№	Состав	V
1	- блок управления фильтрацией и температурой БАРРАКУДА-1, - датчик температуры ДТ-1, - инструкция.	<input type="checkbox"/>
2	- блок управления фильтрацией и нагревом БАРРАКУДА-1, - инструкция.	<input type="checkbox"/>

Серийный номер прибора:	
--------------------------------	--

11. Гарантийные условия

Гарантийные обязательства предприятия-изготовителя, непосредственно касающиеся бесперебойной и правильной работы устройства, действуют только при соблюдении:

- монтаж и настройка производится только в соответствии с данной инструкцией;
- при ремонте используются только оригинальные запасные части или рекомендуемые предприятием-изготовителем;
- прибор БАРРАКУДА-1 используется только по своему прямому назначению.

Гарантия 2 (два) года со дня приобретения. При наличии данной инструкции.

Прибор изготовлен в соответствии с ТУ 3432-001-37361218-2013. Отгружен с предприятия-изготовителя в технически исправном состоянии.

Производитель не несет ответственности за любые убытки, включая, потерю данных, потерю прибыли и другие случайные, последовательные или косвенные убытки, возникшие вследствие использования или невозможности использования оборудования.

12. Изготовитель

ООО «Диал», <http://dial-sw.ru>, +7 495 546-53-29,

Техническая поддержка: +7 925 044-99-31, info@dial-sw.ru

ТРИТОН- 1



управление уровнем воды
для скиммерных и
переливных типов

управление фильтрацией и
температурой воды



БАРРАКУДА- 1

ДЕЛЬФИН- 1



управление
водными аттракционами,
до 5,5 кВт

управление
прожекторами



МЕДУЗА

XENOZONE-DIAL



«умная» система
электронного контроля
уровня воды

светодиодная
подсветка бассейна
из нержавеющей стали



**XENOZONE-DIAL
ПРОЖЕКТОР**